

KRYDSOVERENSSTEMMELSE

NYT FOR SVINEPRODUCENTER

RÅDGIVER LONE DANHOLT

SvineRådgivningen

KO KONTROL I DAG

- “ Sammenhæng mellem udbetaling af landbrugsstøtte og ansvar for miljø, sundhed og dyrevelfærd i hele EU
- “ NaturErhvervstyrelsen, Fødevarestyrelsen og kommunerne kontrollerer KO krav der omhandler husdyr
 - “ Alvor
 - “ Omfang
 - “ Varighed
 - “ Uagtsomt eller forsætligt

NABOTJEK

” Hvordan implementeres EU lovgivning i DK?
overimplementering til skade for konkurrenceevne

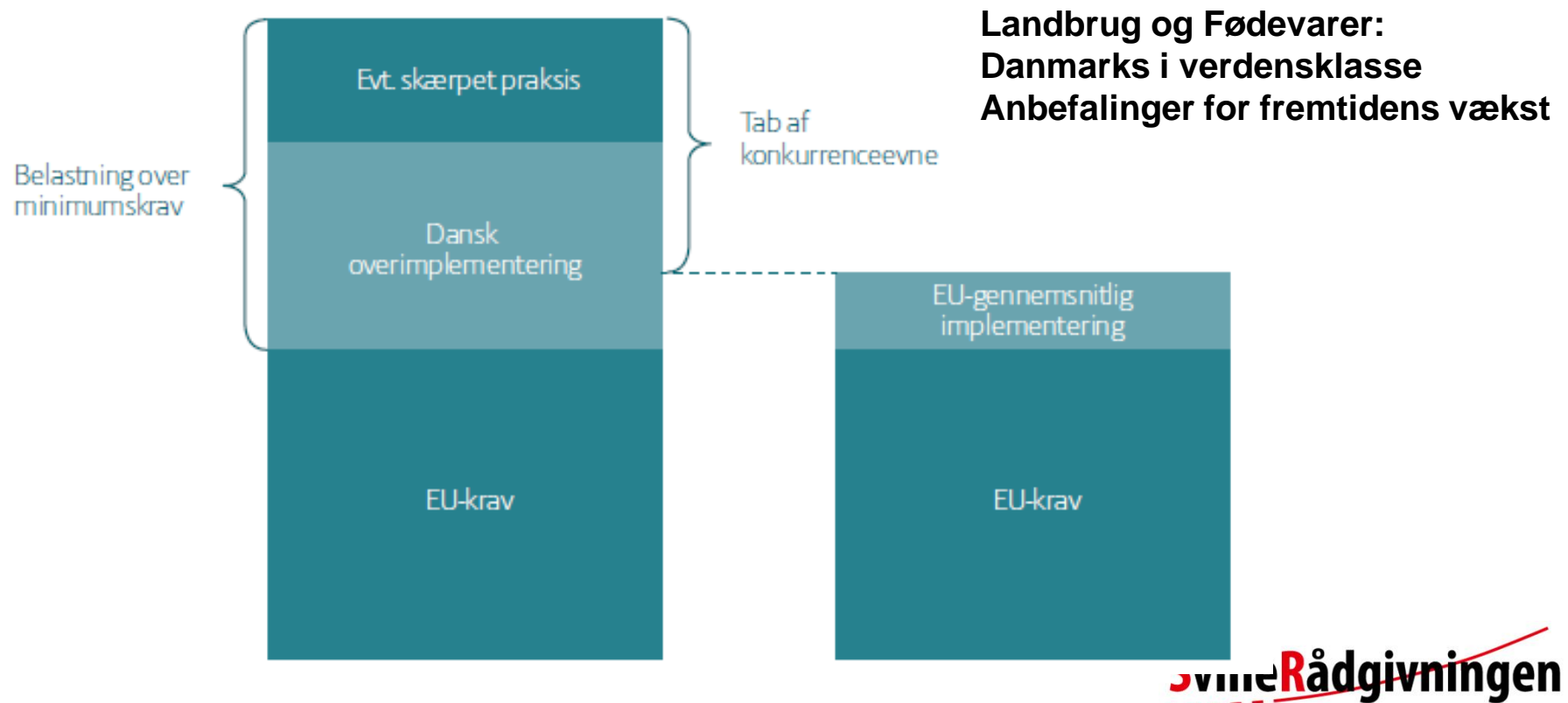

NABOTJEK MAJ 2013

DANMARK, SVERIGE, HOLLAND, SLESVIG-HOLSTEN

- “ **Kun DK indberetter KO-sager på baggrund af eksport- og slagterikontrol**
- “ **DK ensretter i forhold til de øvrige lande**
 - “ Ingen træk i landbrugsstøtten på baggrund af eksport- og slagterikontrol fra januar 2015
 - “ Men overtrædelser sanktioneres efter dansk lovgivning
- “ **DK er tilsyneladende på niveau med de øvrige**

HÅNDBTERING AF SYGE DYR

Den hyppigste overtrædelse i Danmark og Holland
Den 3. hyppigste i Slesvig-Holsten



Alle 4 grise skal i sygesti straks, blødt leje, varmekilde

- 1: Blødøre
- 2: Prolaps, isolation, smertedækkes
- 3: Blødende halebid, halebideren bore tages ud af stien
- 4: Støttehalt forben

INDRETNING AF SYGESTIER SLAGTESVIN



- 1: Blødt underlag af halm, varmelampe
- 2: Blødt underlag af blød måtte, overdækning og gulvvarme
- 3: Mangler blødt underlag og overdækning
- 4: Mangler blødt underlag, træk ved overdækningen pga. åben stidskillelse

Der skal være nok sygestier – Mindst én klar til brug

UBEHANDLET SKULDERSÅR

- ” Reduktion 3%: Danmark, Sverige og Holland
Reduktion 0%: Slesvig-Holsten
- ” I Danmark indgår dyrlægefaglig viden i bedømmelsen
– bedømmes hårdere



SKULDERSÅR

- “ DK dyrlægefaglig viden indgår i bedømmelsen
 - “ 1: Gummimåtte i faresti
 - “ 2: Gummimåtte og vask forsigtigt, antibiotikaspray
 - “ 3: Fravænnnet til sygesti
 - “ 4: Aflivning



BROK - IKKE I SYGESTI

- ” Reduktion 3%: Slesvig-Holsten, Sverige og Holland
Reduktion 1%: DK
- ” Større differentiering i det danske system



Nr. 1

Brok under 15 cm



Nr. 2

Brok under 15 cm



Nr. 3

Brok over 15 cm



Nr. 4

Brok over 15 cm
+ sår aflives



SvineRådgivningen

RODE- OG BESKÆFTIGELSESMATERIALE

Reduktion 3%: Danmark, Sverige og Holland

Reduktion 1%: Slesvig-Holsten



KONTROLKAMPAGNE RODE OG BESKÆFTIGELSESMATERIALER

- ” Naturmaterialer
- ” Manipulerbart, blødt og passe i størrelse til grisen

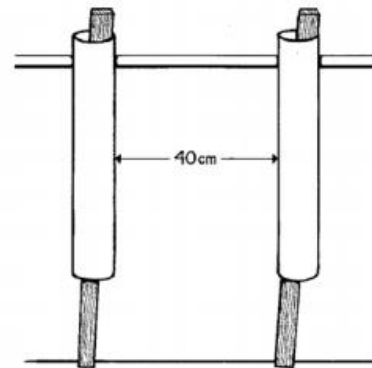
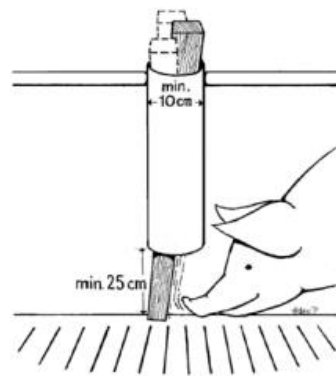

KONTROLKAMPAGNE OPBEVARING AF DØDE DYR

- ” Egned opbevaringsfacilitet
- ” Afkølet underlag, skygge, spalter, palle
- ” Overdækning
- ” Pattegrise i lukket container
- ” Overholdelse af tilmeldingsfrister
DAKA og CHR



Metroxpres



VSP



VÆKST- OG NABOTJEK 2015

” NaturErhvervstyrelsen

” Danmark, Slesvig-Holsten, Niedersachsen, Holland, Sverige, Frankrig og Polen

” Tjek af miljøregulering og kontrol

” Dansk overimplementering af KO?

” Omlæggelse af kontrollen med KO – samles ét sted (NaturErhvervstyrelsen)

” Forventning – mere enkel kontrol og ensretning med vores naboer

VI HJÆLPER GERNE

- “ Får I et kontrolbesøg I er utrygge ved, kommer vi gerne ud og bistår
- “ Får I reduktion af støtten / politianmeldelse – Kontakt os
 - “ Ring – og få et uforpligtende snak om den pågældende sag



LONE DANHOLT
LOD@SRAAD.DK
TLF 25 75 10 40

TAK FOR OPMÆRKSOMHEDEN

SvineRådgivningen

TILLADT OPBEVARINGSTID

Drøvtyggere hvorfra der skal udtages prøvemateriale til TSE-test	24 timer* uanset opbevaringsfacilitet – Må aldrig opbevares i fryseanlæg eller container på frost.
Opbevaringsplads eller afhentningsplads: Lukket container Lukket container på køl/frost Pelsdyr i lukket container: I pelsningssæsonen, Udenfor pelsningssæsonen, på køl/frost	24 timer* Indtil containeren er fuld, dog senest efter 5 dage* Indtil containeren er fuld, dog senest efter 3 uger* Indtil containeren er fuld, dog senest ved pelsningssæsonens aflutning* Indtil containeren er fuld, dog senest efter 3 måneder*
Køleanlæg	Indtil anlægget er fyldt, dog maksimalt 6 uger
Fryseanlæg	Indtil anlægget er fyldt, dog maksimalt 3 måneder

* Det maksimale tidsrum, der må gå, fra dyret aflives eller konstateres dødt, inden tilmelding til afhentning skal foretages

EKSEMPEL PÅ STØTTENEDSÆTTELSE

Tabel 6.1 Case 1.1 - Krav 3.2 Behandling af syge dyr

Bedømmelse og støttenedsættelse af cases 1.1									
Krav	Slesvig-Holsten		Nederlandene		Sverige		Danmark		Forskel til DK
3.2.a – Brok	Normal overtrædelse - Gris med brok og er ikke adskilt fra andre grise.	3%	Normal overtrædelse	3%	Normal overtrædelse	3%	Normal overtrædelse -Gris med brok og ikke adskilt fra andre grise.	1%	Normal overtrædelse i alle medlemsstater. Større differentiering i det danske system.
3.2.b – Støttehalt	Normal overtrædelse - Behandling af gris for sent, og grisen måtte aflives.	3%	Normal overtrædelse – Dyrlæge skal tilkaldes for nærmere faglig bedømmelse	3%	Normal overtrædelse – Formildende at dyret blev aflivet under kontrollen og var sat under dyrlægebehandling	1%	Normal overtrædelse	1%	Normal overtrædelse i alle medlemsstater. Større differentiering i det danske og svenske system.
3.2.c – Skuldarsår	Stort skuldarsår, men ingen tegn på smerter eller svaghed.	0%	Normal overtrædelse – når aflastning ikke er igangsat	3%	Normal overtrædelse	3%	Normal overtrædelse	3%	I Slesvig-Holsten er der en lempeligere bedømmelsespraksis af skuldarsår.

EKSEMPEL PÅ STØTTENEDSÆTTELSE

Tabel 6.2. Case 1.2 - Krav 3.3 Optegnelser

Bedømmelse og støttenedsættelse af cases 1.2									
Krav	Slesvig-Holsten		Nederlandene		Sverige		Danmark		Forskel til DK
3.3 – Optegnelser	Normal overtrædelse - Uregelmæssigheder i optegnelserne.	1%	Normal overtrædelse – ikke hyppig forekommende i NL	3%	Normal overtrædelse - skærpende at varigheden er mere end seks måneder	5%	Normal overtrædelse	3%	I Slesvig-Holsten er bedømmelsen og støttenedsættelsen prædefineret til 1% uanset alvor, omfang eller varighed.

Tabel 6.3 Case 1.4 - Krav 3.37 Beskæftigelsesmateriale

Bedømmelse og støttenedsættelse af cases 1.4									
Krav	Slesvig-Holsten		Nederlandene		Sverige		Danmark		Forskel til DK
3.37 - Beskæftigelsesmateriale	Normal overtrædelse -Der er ingen beskæftigelsesmuligheder i stalden.	1%	Normal overtrædelse (der skal altid være beskæftigelsesmateriale)	3%	Normal overtrædelse (der skal altid være beskæftigelsesmateriale)	3%	Normal overtrædelse (der skal altid være beskæftigelsesmateriale)	3%	I Slesvig-Holsten er der en lempeligere bedømmelsespraksis af beskæftigelsesmateriale.

ANDEL AF KONTROLLER

Figur 7.3 Kontroller og støttenedsættelser - gennemsnit af 2010-2011

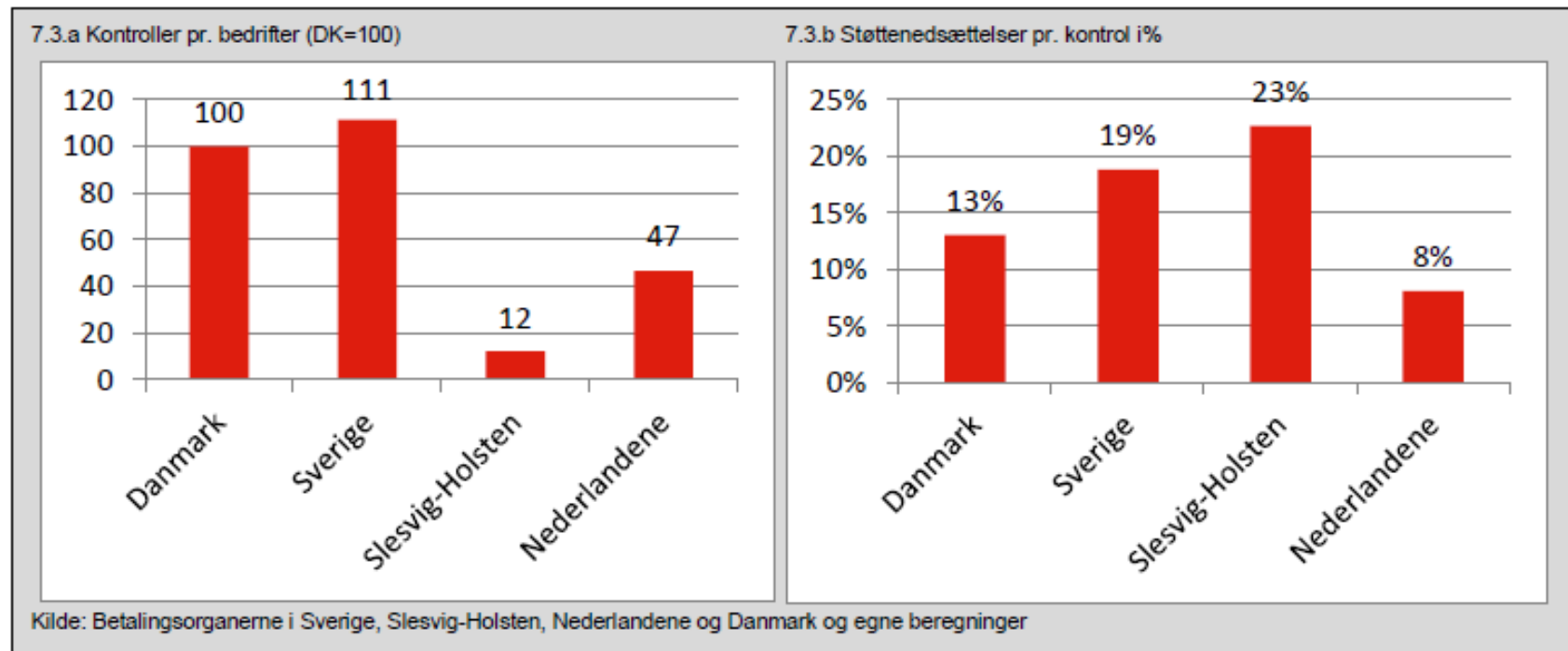

ANDEL PRODUCENTER REDUCERET I STØTTE

Figur 7.2 Andel af besætningsejerne med støttenedsættelser i %
– gennemsnit af 2010-2011

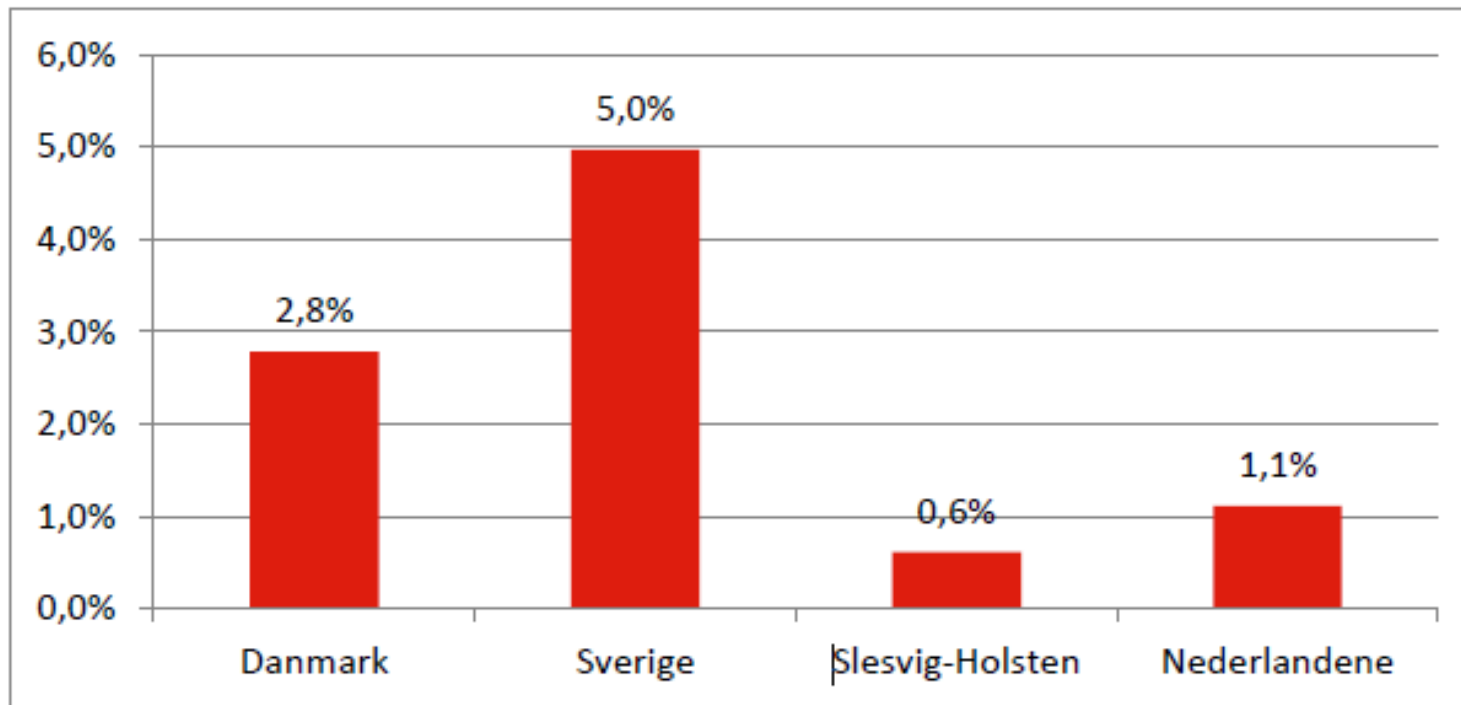

Kilde: Betalingsorganerne i Sverige, Slesvig-Holsten, Nederlandene og Danmark og egne beregninger

SAMMENLIGNING AF STØTTENEDSÆTTELSE

Figur 7.1. Gennemsnitlige støttenedsættelser - gennemsnit af 2010-2011

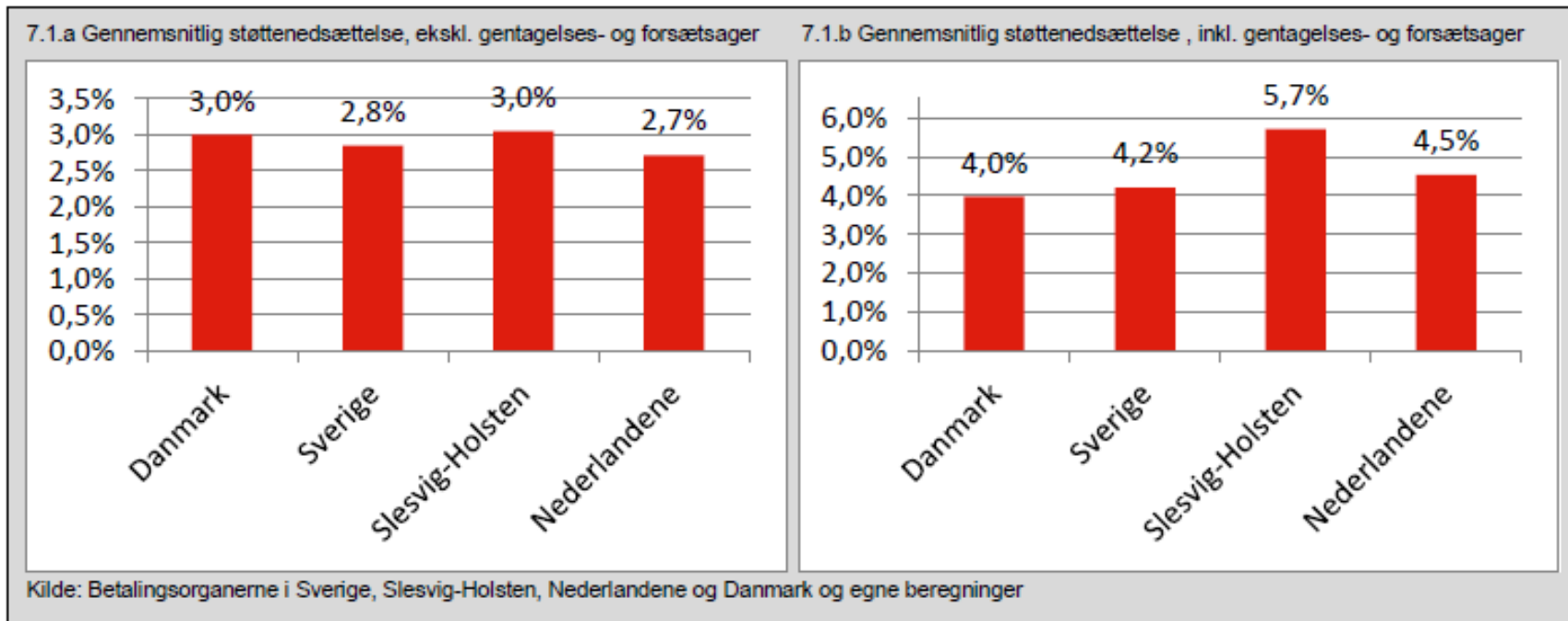

STØTTENEDSÆTTELSE

Gennemsnitlige støttenedsættelser i % 2010 . 2011

	1. overtrædelse	1. overtrædelse inkl. gentagelse
" Danmark	3,0	4,0
" Sverige	2,8	4,2
" Slesvig-Holsten	3,0	5,7
" Nederlandene	2,7	4,5

Figur 7.5 Fordeling af støttenedsættelser – gennemsnit af 2010-2011

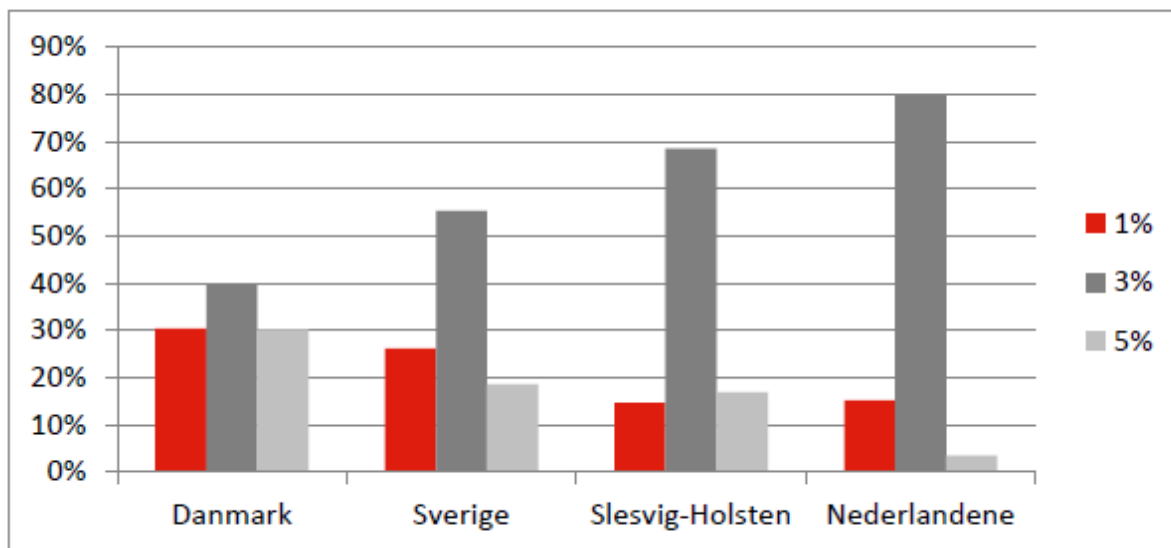

Kilde: Betalingsorganerne i Sverige, Slesvig-Holsten, Nederlandene og Danmark og egne beregninger

SKULDERSÅRSMÅLEREN AFLÆSES SÅLEDES:

Ingen eller små skuldर्सår

Eventuelle sår bliver dækket af den lille sorte plet.

Lette skuldर्सår

Sårets størrelse er mellem den lille sorte plet og den store sorte ring.

Soen skal i sygesti

Såret har en størrelse, der nærmer sig den store sorte ring.

Svært skuldर्सår

Såret er på størrelse med ringen eller større. Kniber man ned over såret og i sårkanten, kan man mærke en fortykket rand.



For bestilling af ny skuldर्सårsmåler:

Susanne S. Sørensen,
tlf. 3339 4948
e-mail: sss@lf.dk

For yderligere info:

Marianne Kaiser,
tlf. 3339 4942,
e-mail: mka@lf.dk